

アルファフレームシステム(M6タイプ) エヌアイシ・オートテック(株)

312031

M6蝶番(ステンレス)

材質:SUS304、鏡面バフ研磨
方向 L:左開き用 R:右開き用

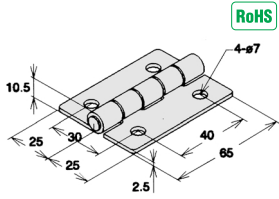

DHS-5065-6	価格1,200
六角穴付きボルト CSS-06-12	別売 4
四角ナット NSMS-06-α	別売 4
ナットホルダー NH-06-GR	別売 4

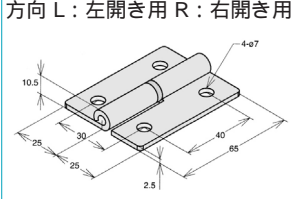

DHF-5065-6-方向	価格2,470
六角穴付きボルト CSS-06-12	別売 4
四角ナット NSMS-06-α	別売 4
ナットホルダー NH-06-GR	別売 4

M6アルミ押し出しレクリーン蝶番

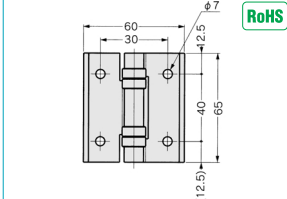

ACHS-6065-6	価格2,900
六角穴付ボタンボルト BCSS-06-12	別売 4
四角ナット NSMS-06-α	別売 4
ナットホルダー NH-06-GR	別売 4

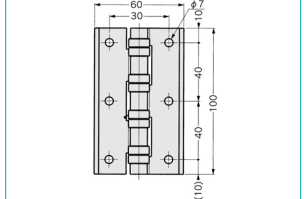

ACHS-60100-6	価格3,500
六角穴付ボタンボルト BCSS-06-12	別売 6
四角ナット NSMS-06-α	別売 6
ナットホルダー NH-06-GR	別売 6

M6アルミ押し出しレクリーン蝶番

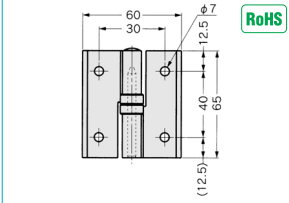

ACHF-6065-6-L(R)	価格3,400
六角穴付ボタンボルト BCSS-06-12	別売 4
四角ナット NSMS-06-α	別売 4
ナットホルダー NH-06-GR	別売 4

M6マグネットキャッチ

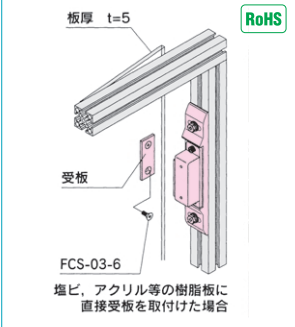

FCS-03-6
塩ビ、アクリル等の樹脂板上に直接受板を取付けた場合

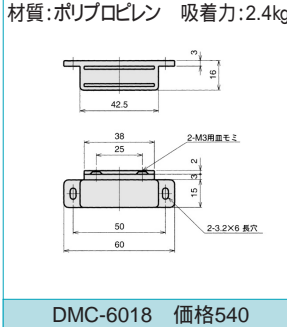

DMC-6018	価格540
----------	-------

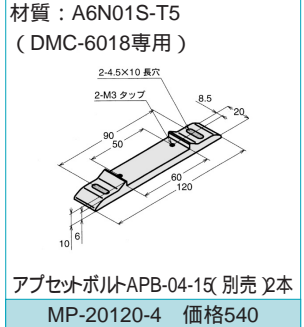

MP-20120-4	価格540
------------	-------

グリーンマグネットキャッチ

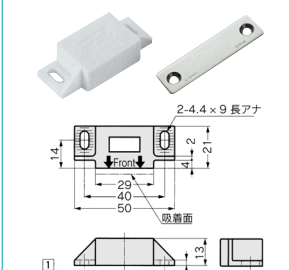

CMCS-5021	価格1,390
-----------	---------

M6取手

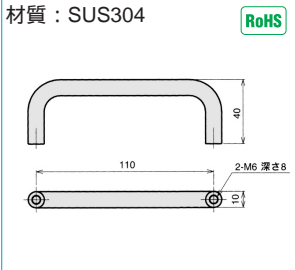

DTS-120	価格1,260
---------	---------

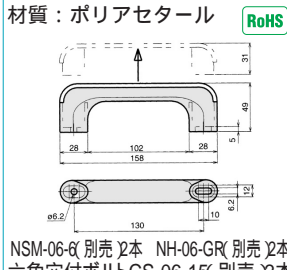

DTP-158	価格860
---------	-------

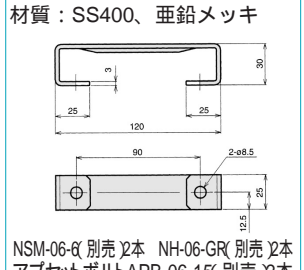

DTS-25120	価格2,100
-----------	---------

M6フェースタイプ・フェースライナー

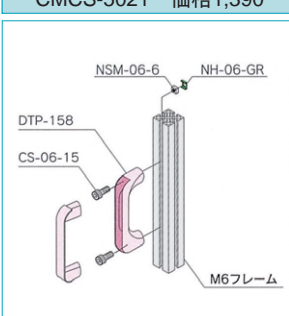

HDL2-06-色	価格2,000
-----------	---------

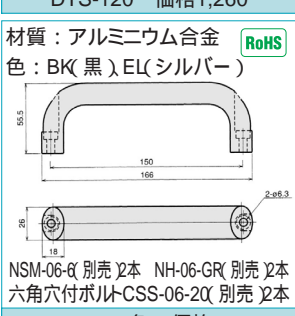

HDL2-06-色	価格2,000
-----------	---------

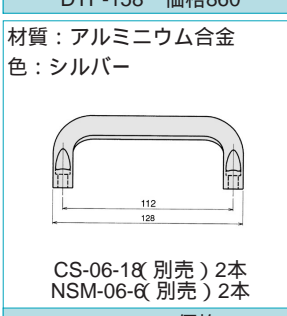

HDL2-0635-6	価格1,800
-------------	---------

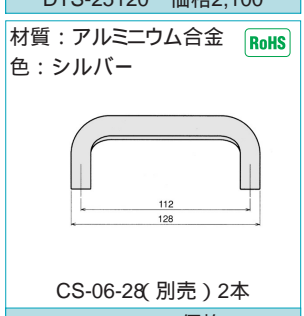

HDL2-0635-U	価格1,800
-------------	---------

M6フェースタイプ・フェースライナー



FS2-06(色)	価格19,200/PACK
-----------	---------------

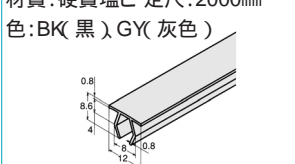

FR-0612-6(色)	価格360
--------------	-------

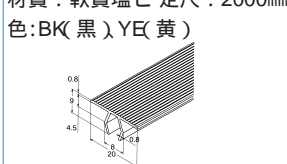

FRC-0620-6	価格500
------------	-------

空圧・油圧・真空
直動システム・関連
ロボット・FA
制御・検出・計測
駆動・回転
軸受・素材・機械
動力伝達・伝動
搬送・運搬
ポンプ・送風機粉体
工場設備・環境

