

トップチェーンコンベアシステム

ノッキングを排除
電力消費を低減

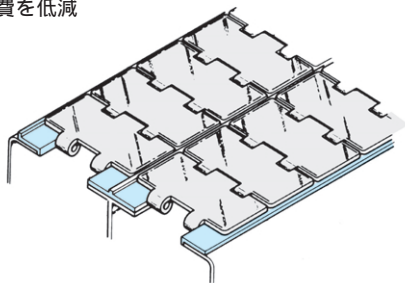

L 3型

長さ
100m巻
価格 96,670

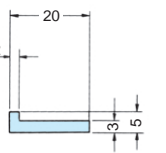

I 型

長さ
100m巻
価格 96,670

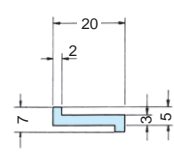

L 5型

長さ
20m巻
価格 21,070

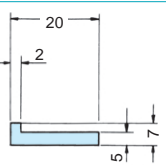

WL 型

長さ
30m巻
価格 84,400

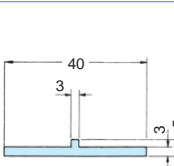

T型寸法図

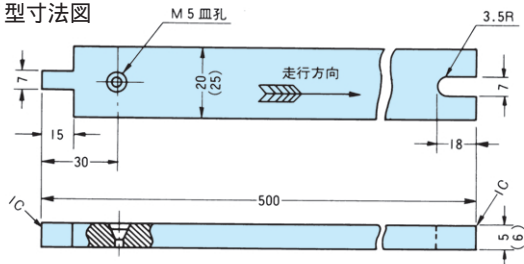

●エンドプレートはトップチェーンレールの最終部に使用します。

●接続部は使用温度により多少間隔をとります。

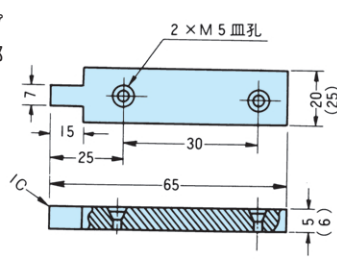

T型トップチェーンレール

T型エンドプレート

トップチェーンレールを取付ける時にビス止ではなく両面テープにて固定できます。

ニューライト両面テープ価格

形番	価格	t × W × L (厚み × 幅 × 長さ)	形番	価格	t × W × L (厚み × 幅 × 長さ)
T 520	1,100	5 × 20 × 500	TE520	600	5 × 20 × 65
T 525	1,190	5 × 25 × 500	TE525	600	5 × 25 × 65
T 540	1,570	5 × 40 × 500	TE540	690	5 × 40 × 65
T 545	1,830	5 × 45 × 500	TE545	690	5 × 45 × 65
T 620	1,120	6 × 20 × 500	TE620	600	6 × 20 × 65
T 625	1,260	6 × 25 × 500	TE625	600	6 × 25 × 65
T 640	1,760	6 × 40 × 500	TE640	690	6 × 40 × 65
T 645	2,000	6 × 45 × 500	TE645	690	6 × 45 × 65

形番	価格	テープ厚 (mm)	テープ幅 (mm)	テープ長
TNW3310	御見積	0.33	10	20m
TNW3315	御見積		15	
TNW3320	御見積		20	
TNW3330	御見積		30	
TNW3335	御見積		25	
TNW3340	御見積		40	

ニューライトレール

スパイラルコンベアシステム

絶対温度 - 273 附近でも靱性を保つ驚異的低温特性、また低摩擦と自己潤滑性はスムーズな動きを保障します。

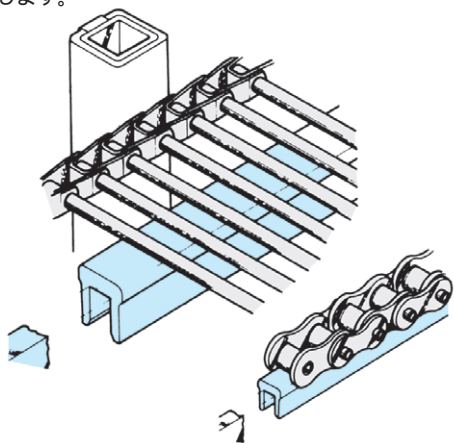

V 10型

長さ
50m巻
価格 108,300

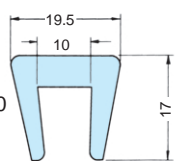

Q 型

長さ
3m 8,210
4m 11,070
5m 14,290

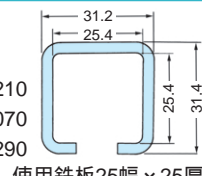

使用鉄板25幅 × 25厚

V 6型

長さ
100m巻
価格 130,000

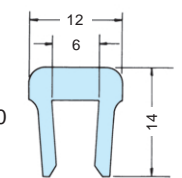

V 5型

長さ
100m巻
価格 130,000

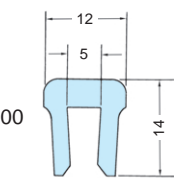

V 3 L型

長さ
100m巻
価格 91,000

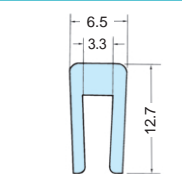

V 3型

長さ
100m巻
価格 61,900

